

ПАНЕЛЬ ВЫЗОВА MIKRA IP

1060/21

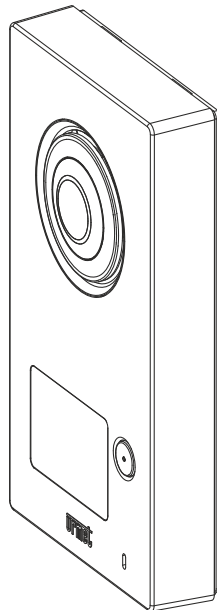

mikra2

**IP55
IK07**

**ПАСПОРТ И ИНСТРУКЦИЯ ПО УСТАНОВКЕ
И ЭКСПЛУАТАЦИИ**

СОДЕРЖАНИЕ

1	ОБЩЕЕ ОПИСАНИЕ	2
2	ОПИСАНИЕ КОМПОНЕНТОВ	3
3	УСТАНОВКА	4
3.1	СПОСОБ УСТАНОВКИ	4
3.2	ОПИСАНИЕ КОНТАКТОВ, РАЗЪЁМОВ И ПЕРЕКЛЮЧАТЕЛЕЙ	5
4	ПОДКЛЮЧЕНИЕ	5
5	НАСТРОЙКА ГРОМКОСТИ ДИНАМИКА	6
6	КНОПКА ПЕРЕЗАГРУЗКИ	6
7	ИНДИКАЦИЯ МГН	6
8	ЛЕГЕНДА	6
9	ТЕХНИЧЕСКИЕ ХАРАКТЕРИСТИКИ	6
10	ГАРАНТИЙНЫЕ ОБЯЗАТЕЛЬСТВА	7
11	КОНТАКТЫ ПРЕДСТАВИТЕЛЯ ПРОИЗВОДИТЕЛЯ	7

1 ОБЩЕЕ ОПИСАНИЕ

Устройство 1060/21 - это IP панель вызова для системы IPerCom в корпусе серии MIKRA2 с одной механической кнопкой. Для работы требуется LAN/POE подключение.

- Вандало- и влагозащищённая панель в корпусе из сплава ZAMA.
- Встроенная широкоугольная телекамера.
- Отключаемая светодиодная подсветка телекамеры.
- 1 кнопка вызова.
- Шильда таблички имени со светодиодной подсветкой белого цвета.
- Светодиодная индикация для МГН.
- Считыватель электронных ключей Mifare Urmet.
- Контакт подключения кнопки "Выход".
- Вход датчика открытия двери.
- Аудио / видео / функция самоактивации.
- LAN-подключение отдельным коннектором (не RJ45!) с электропитанием по POE.
- Контакты внешнего электропитания =48 В (в случае отсутствия электропитания по POE).

 IP панель вызова не будет работать в системе, пока не будет сконфигурирована надлежащим образом (даже если загорается подсветка и индикация).

2 ОПИСАНИЕ КОМПОНЕНТОВ

ВИД СПЕРЕДИ

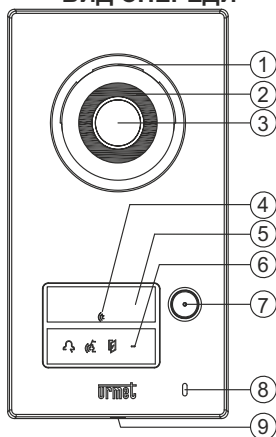

1. Динамик.
2. Светодиоды подсветки телекамеры.
3. Телекамера.
4. Считыватель электронных ключей Mifare Urmet.
5. Шильда таблички с именем.
6. Светодиодные индикаторы МГН.
7. Кнопка вызова.
8. Микрофон.
9. Винт крепления крышки панели.

ВИД СО СНЯТОЙ КРЫШКОЙ

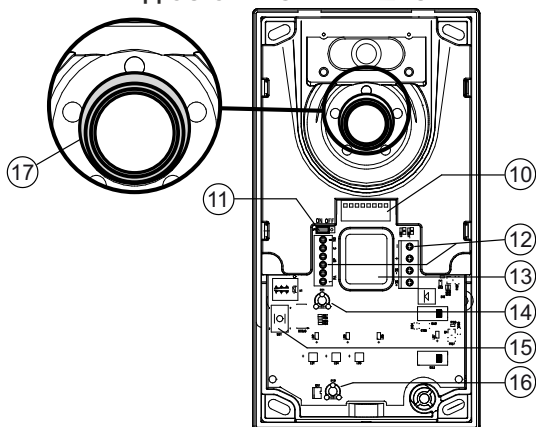

10. Разъём подключения к LAN.
11. **Не менять положение микропереключателя!**
12. Контактная колодка.
13. Отверстие для протяжки кабеля.
14. **Не менять положение триммера!**
15. Кнопка перезагрузки устройства.
16. **Не менять положение триммера!**
17. Антибликовая прокладка.

3 УСТАНОВКА

3.1 СПОСОБ УСТАНОВКИ

- Установите панель на указанной высоте, убедившись, что посетитель в зоне видимости камеры.
- Подключите провода к контактным колодкам.
- Установите карточку с именем в держатель.
- Настройте кстройство в системе.
- Установите крышку панели.
- Удалите защитные плёнки с камеры и шильды.

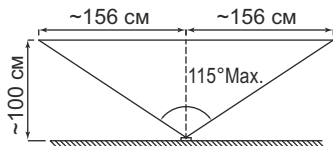
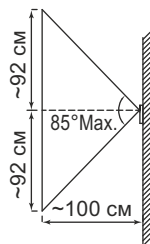

Вертикальная область обзора Горизонтальная область обзора

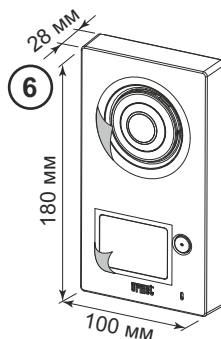
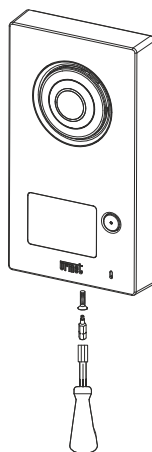
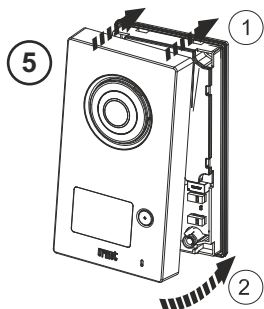
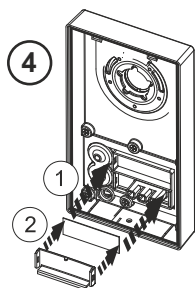
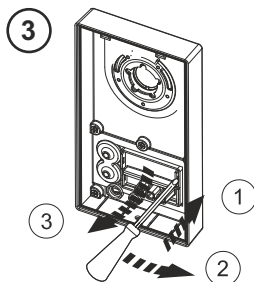
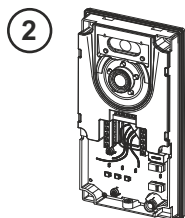
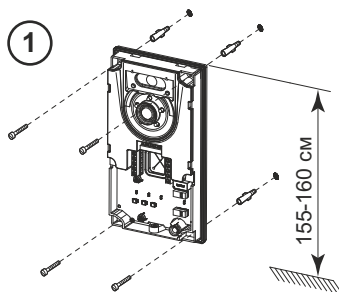

3.2 ОПИСАНИЕ КОНТАКТОВ, РАЗЪЁМОВ И ПЕРЕКЛЮЧАТЕЛЕЙ

Левая контактная колодка

⊘	NO	НО контакт реле управления приводом ворот
⊘	C	Общий контакт реле управления приводом ворот
⊘	SP	Контакты датчика открытия двери
⊘		
⊘	PA	Контакты подключения кнопки "Выход"
⊘		

Правая контактная колодка

⊘	-	"-" локального источника питания
⊘	+	"+" локального источника питания
⊘	SE-	Контакты конденсатора управления отпиранием электромеханического замка
⊘	SE+	

4 ПОДКЛЮЧЕНИЕ

- Удалите оплётку кабеля CAT5 (с цельными жилами) не менее чем на 40 мм от края.
- Зачистите провода не более чем на 6 мм от края.
- Вставьте провода в коннектор в соответствии с таблицей ниже (стандарт T568B).

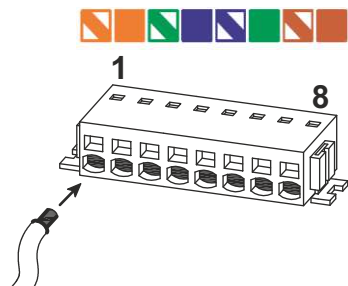

№ контакта	Цвет провода
1	Белый-Оранжевый
2	Оранжевый
3	Белый-Зелёный
4	Голубой
5	Белый-Голубой
6	Зелёный
7	Белый-Коричневый
8	Коричневый

- Если провод необходимо отключить от коннектора, поступите, как показано ниже:

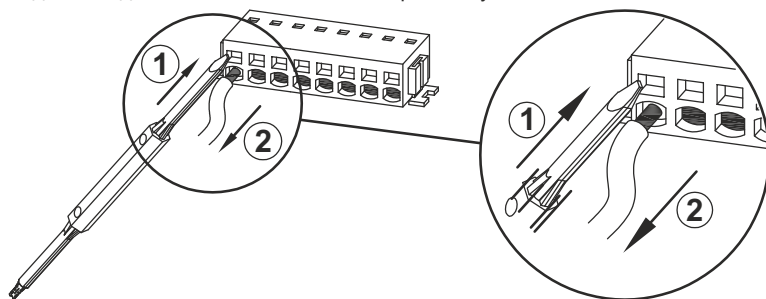

 Провода с сечением $0,5 \text{ мм}^2$ или больше должны соответствовать IEC 60332-1-2, с сечением менее $0,5 \text{ мм}^2$ должны соответствовать IEC 60332-2-2.

 Соблюдайте рекомендации к кабельным дистанциям, указанные в руководстве к системе.

5 РЕГУЛИРОВКА ГРОМКОСТИ ДИНАМИКА

Информация о настройке уровня громкости указана в руководстве к системе.



6 КНОПКА ПЕРЕЗАГРУЗКИ

Нажмите и удерживайте кнопку перезагрузки (13) 10 секунд для перезапуска устройства. Перезагрузка устройства подтверждается миганием светодиодов подсветки телекамеры.



Для доступа к кнопке перезагрузки, снимите переднюю крышку панели.

7 ИНДИКАЦИЯ МГН

Три светодиодных индикатора с пиктограммами отражают статус вызова и разговора для удобства МГН. Значение индикаторов указано в таблице ниже:

Символ	Значение
	Идёт вызов
	Идёт разговор
	Дверь открыта

8 ЛЕГЕНДА

Символ	Значение
	Постоянное напряжение питания
	См. руководство по установке устройства

9 ТЕХНИЧЕСКИЕ ХАРАКТЕРИСТИКИ

Электропитание POE: **44 ÷ 57 В**==
Локальное электропитание: **48 В**==
Макс. потребление (во время видеовызова): **3,5 Вт**
Макс. потребление (в режиме ожидания): **2 Вт**
Макс. кабельная дистанция LAN (с POE или без POE): **100 м с кабелем CAT5**
Макс. дистанция от локального источника питания: **25м кабелем с сечением 0.5 - 1.0 мм²**
Совместимые электронные ключи: **Mifare Urmet**
Размер карточки с именем: **48.5 x 15.5 мм**
Подсветка шильды карточки с именем и кнопки вызова: **Белая светодиодная**
Размеры (ШхВхГ): **100 x 180 x 28 мм**
Класс защищённости: **IP55**
Класс защищённости от механических воздействий: **IK07**
Диапазон рабочих температур: **-20 °C ÷ +55 °C**

10 ГАРАНТИЙНЫЕ ОБЯЗАТЕЛЬСТВА

Компания-поставщик гарантирует стабильность всех технических характеристик устройства при соблюдении требований к установке и эксплуатации. В течение 12 месяцев с даты сдачи системы в эксплуатацию Поставщик обязуется бесплатно производить ремонт неисправного оборудования.

Ремонт устройства производится в сервисном центре Поставщика по адресу:
191123, г. Санкт-Петербург, ул. Фурштатская, д. 33, пом. 9Н.

Доставка оборудования до Сервисного центра Поставщика производится Покупателем.

Поставщик несёт ответственность за качество устройства, а также за способность устройства сохранять свои технологические, технические и потребительские свойства в течение гарантийного срока, за исключением случаев, когда его выход из строя произошёл по следующим причинам:

- нарушение требований по установке и эксплуатации устройства, изложенных в настоящей инструкции;
- ненадлежащая эксплуатация Покупателем или третьими лицами;
- внешнее механическое, тепловое или иное повреждающее воздействие;
- внешнее атмосферное воздействие и/или воздействие агрессивных сред, приведшее устройство к выходу из строя;
- любое вмешательство со стороны Покупателя и/или третьих лиц, включая выполнение несанкционированного ремонта.

Дата сдачи системы в эксплуатацию: «_____» _____ 20____ г.

11 КОНТАКТЫ ПРЕДСТАВИТЕЛЯ ПРОИЗВОДИТЕЛЯ

АО УРМЕТ ИНТЕРКОМ

Представитель URMET S.p.A. в России

САНКТ-ПЕТЕРБУРГ, 191123, ул. Фурштатская, 33, офис 8Н
тел.: +7 (812) 441-30-41
e-mail: spb@urmet.ru

МОСКВА, 127055, ул. Лесная, 43
тел.: +7 (499) 973-12-00
e-mail: msk@urmet.ru

ПОДДЕРЖКА ONLINE: (812) 441-32-83 • (499) 922-88-21

www.urmet.ru