

urmet

| iPer | | iPer |
voice com

Mod.
1717

IP-ВИДЕОДОМОФОН С СЕНСОРНЫМ ДИСПЛЕЕМ 10"
1717/21



max 10



ПАСПОРТ И ИНСТРУКЦИЯ ПО УСТАНОВКЕ

СОДЕРЖАНИЕ

1. Общие данные.....	2
2. Комплектация.....	2
3. Декларация о соответствии.....	2
4. Инструкция по установке.....	3
4.1. Описание компонентов и характеристики.....	3
4.2. Назначение контактов кабеля с разъёмом и контактной колодкой.....	3
4.3. Инструкция по подключению.....	4
4.4. Питание.....	4
4.5. Установка.....	5
4.6. Технические характеристики.....	6
5. Краткое руководство пользователя. Управление и функции.....	7
5.1. Как перейти на главный экран и в разделы функций.....	7
5.2. Значение сообщений.....	9
5.3. Переключение между приложениями.....	10
5.4. Как выключить дисплей.....	10
5.5. Ответ на входящий вызов.....	10
6. Гарантийные обязательства.....	12
7. Контакты.....	12

1. ОБЩИЕ ДАННЫЕ

Монитор 1717/21 - домофонное IP видеоустройство для систем Urmet 1039 и 1060 v.2.1 и выше. Для работы устройству требуется подключение к сети видеодомофонной системы по LAN / PoE.

ВНИМАНИЕ: Установка, подключение и настройка устройства должны производиться только квалифицированными специалистами, обслуживающими видеодомофонную систему объекта.



ПЕРЕД УСТАНОВКОЙ НЕОБХОДИМО УБЕДИТЬСЯ В СОВМЕСТИМОСТИ ВЕРСИЙ ПРОГРАММНОГО ОБЕСПЕЧЕНИЯ МОНИТОРА И ДОМОФОННОЙ СИСТЕМЫ.

2. КОМПЛЕКТАЦИЯ

1. Монитор видеодомофона - 1 шт.
2. Монтажная панель - 1 шт.
3. Комплект крепежа - 1 шт.
4. Кабель с разъёмом и контактной колодкой для подключения аксессуаров - 1 шт.
5. Инструкция - 1 шт.

3. ДЕКЛАРАЦИЯ О СООТВЕТСТВИИ

Регистрационный номер декларации о соответствии: ЕАЭС N RU Д-ИТ.РА04.В.40152/22

Дата регистрации декларации о соответствии: 23.06.2022

4. ИНСТРУКЦИЯ ПО УСТАНОВКЕ

4.1. ОПИСАНИЕ КОМПОНЕНТОВ И ХАРАКТЕРИСТИКИ

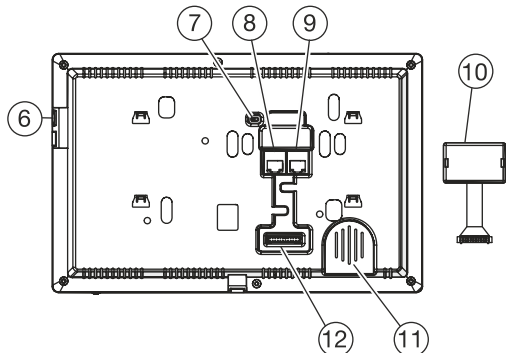
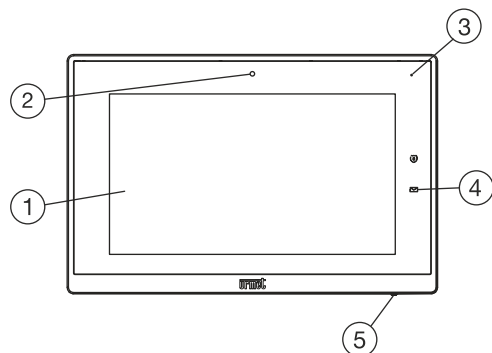

1. Сенсорный экран 10" (1024 x 600 пкс)
2. Камера 2 Мпикс
3. Микрофон
4. Синий индикатор наличия сообщений
5. Главная кнопка
6. Слот Micro SD
7. Не меняйте положение переключателя

8. Коннектор LAN с поддержкой питания PoE для подключения к IP-домофонной системе
9. Второй порт LAN для подключения в локальную сеть с доступом к Internet и IPerHOME
10. Печатная плата с колодками для подключения к видеодомофону для дополнительных устройств
11. Динамик
12. 24-контактный разъем для внешних подключений

 Монитор MAX10 поддерживает работу со слуховыми аппаратами с функцией "Т".

4.2. НАЗНАЧЕНИЕ КОНТАКТОВ НА ПЛАТЕ

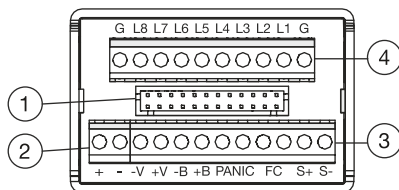

1. 24-контактный разъем для подключения печатной платы внешних подключений
2. Клеммы внешнего источника питания (+, -)
3. Клеммы для подключения:
 - Тревожная сигнализация (PANIC)
 - Кнопка этажного звонка (FC)
 - Дополнительный звонок (S+, S-)
4. Неиспользуемые клеммы (-V, +V, -B, +B)

4.3. ИНСТРУКЦИИ ПО ПОДКЛЮЧЕНИЮ

Ethernet RJ45

Системы URMET 1039 и 1060 спроектированы для работы по стандарту EIA/TIA 568B.

- Подключите кабель в коннектор RJ45.
- Вставьте провода в держатель в соответствии с цветовой схемой (стандарт T568B).



Номер провода	Цвет провода
1	Белый-оранжевый
2	Оранжевый
3	Белый-зелёный
4	Голубой

Номер провода	Цвет провода
5	Белый-голубой
6	Зелёный
7	Белый-коричневый
8	Коричневый

- Обрежьте провода, чтобы они выступали из держателя примерно на 5 мм, вставьте держатель в разъём и обожмите его специальным инструментом.
- Подключите один конец кабеля Ethernet к коммутатору PoE системы, а другой конец — к разъёму LAN устройства.

При использовании локального источника питания сначала подключите кабель LAN к порту, отличному от PoE, на коммутаторе, а затем подключите его к локальному источнику питания.

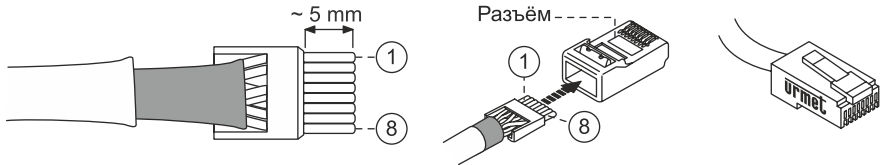

- Убедитесь, что серая оплётка входит в разъём
- Этот тип подключения не гарантирует двойную изоляцию

ВНИМАНИЕ: Установка, подключение и настройка устройства должны производиться только квалифицированными специалистами, обслуживающими видеодомофонную систему объекта.

4.4. ПИТАНИЕ

Электропитание устройства может осуществляться одним из двух способов:

- PoE 48 В (IEEE802.3 af)
- = 48 В -15 Вт (локальный источник питания)

ВНИМАНИЕ! Если используется локальный источник питания, подключать устройство к порту коммутатора с питанием PoE запрещается.

4.5. УСТАНОВКА

Монтажная панель монитора может быть установлена на коробку типа 503 или коробку арт. 1706/60 с помощью подходящих винтов

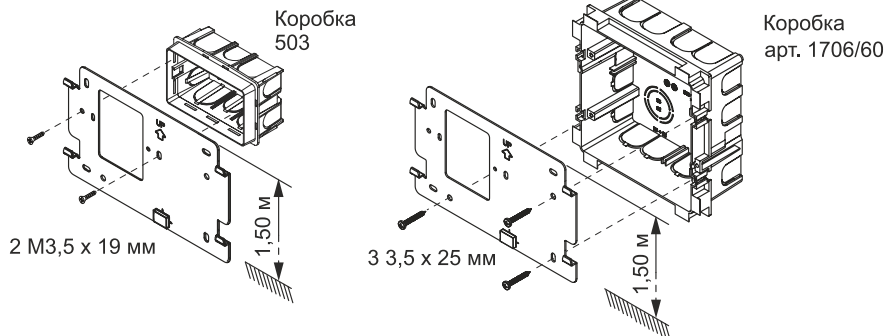

- Подключите любую функцию экстренной помощи, дополнительный сигнал вызова, вызов с этажа, вспомогательное питание (если монитор не подключен к порту POE коммутатора) и системные функциональные провода к клеммам на внешней печатной плате.
- Подключите видеодомофон к разъему J1 на печатной плате с помощью кабеля, расположенного на задней панели видеодомофона.
- Поместите провод в фиксирующую прорезь

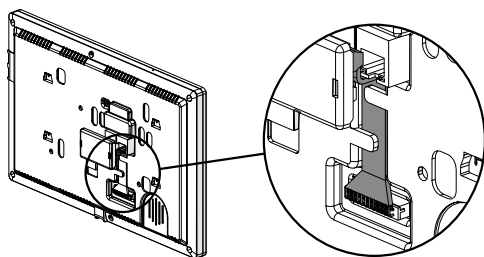

Переместите видеодомофон вплотную к кронштейну, отцентрировав ① специальные фиксаторы и ② сдвиньте его вниз до упора.

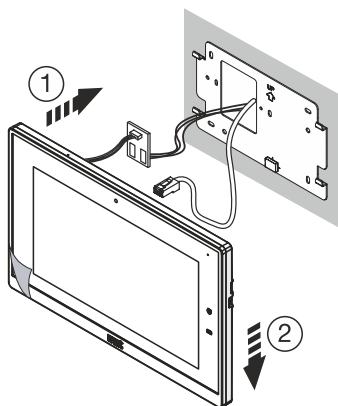

Тип подключения	макс.дистанция	сечение кабеля
Квартирный звонок	30м	0,5 - 1мм ²
Тревожная кнопка	30м	0,5 - 1мм ²
Повторитель вызова	30м	0,5 - 1мм ²
Источник питания 24В	25м	0,5 - 1мм ²
LAN	100 м	CAT5e (*)



Провода, применяющиеся для подключения устройства, должны соответствовать действующим стандартам, а установка и подключение оборудования производится квалифицированными специалистами.

(*) Для обеспечения максимальной дистанции кабель должен быть класса 5е с сечением AWG24.

Максимальное сопротивление проводников не должно превышать 10 Ом / 100 м.

Кабель должен соответствовать действующим стандартам.

Подключение устройства к порту PoE коммутатора следует производить единым кабелем без использования дополнительных патчкордов.

ВНИМАНИЕ! Если используется локальный источник питания, подключать устройство к порту коммутатора с питанием PoE запрещается.

4.6. ТЕХНИЧЕСКИЕ ХАРАКТЕРИСТИКИ

РоЕ питание	37-57 В=
Напряжение источника питания.....	48 В= мин 15 Вт
Макс. потребление:	12 Вт
Дисплей.....	10" TFT IPS
Сенсор.....	Ёмкостной
Разрешение.....	1024x600 пикс
Яркость.....	350кд/м ²
Угол обзора.....	160° / 160°
Рабочие температуры.....	-5 до 45°С
Макс.количество мониторов при подключении к РоЕ-коммутатору 1039/44.....	2
Размеры:.....	288 x 186 x 29 мм

5. КРАТКОЕ РУКОВОДСТВО ПОЛЬЗОВАТЕЛЯ

5.1. КАК ПЕРЕЙТИ НА ГЛАВНЫЙ ЭКРАН И В РАЗДЕЛЫ ФУНКЦИЙ

- Коснитесь дисплея в любом месте или
- Нажмите главную клавишу (3) в нижней части монитора, чтобы перейти на главный экран.

По умолчанию страницей главного экрана является раздел видеодомофона,

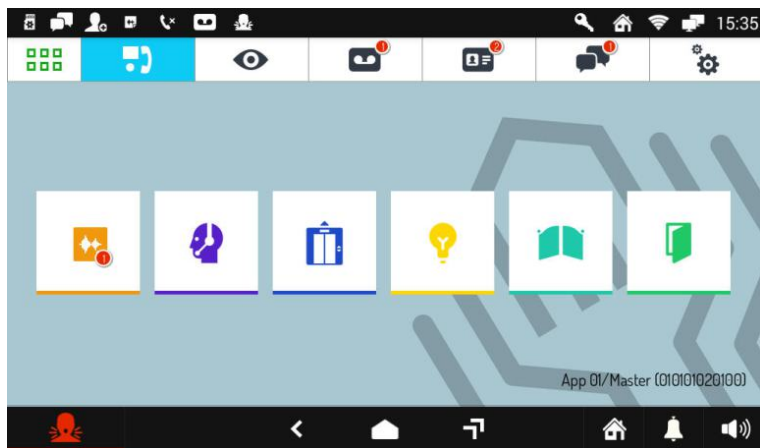

предоставляющий доступ к следующим функциям:



Запись коротких аудиосообщений.



Вызов консьержа.



Активация спецфункции, например, вызов лифта (если предусмотрено в системе).





Активация спецфункции, например, лестничное освещение (если предусмотрено в системе).



Открытие ворот (если предусмотрено в системе).



Открытие двери.

Для смены приложения главного экрана нажмите на иконку  в левом верхнем углу, чтобы перейти в меню приложений, а затем нажмите на иконку  и выберите приложение главного экрана.

Другие иконки навигации в верхней строке используются для:



Просмотра телекамер, подключенных к системе.



Просмотра записанных аудио и видеосообщений (функция автоответчик).



Просмотра записной книжки и журнала вызовов.



Обмена текстовыми сообщениями (чат).



Настройки дисплея, языка.

Иконки навигации в нижней строке используются для:



Возврата на предыдущий экран.



Возврата на главный экран.



Перехода к списку запущенных приложений.



Тревожного вызова консьержа (если настроено в системе).



Включения беззвучного режима на установленный период времени.



Регулировки громкости сигнала вызова.



Выбора режима использования домофона:
Дома / Автоответчик / Удалённый (активен только выбранный).

5.2. ЗНАЧЕНИЕ СООБЩЕНИЙ

Панель в верхней части экрана отображает информацию о статусе.



Карта micro SD установлена.



Наличие непрочитанных текстовых сообщений (чат).



Внешний запрос на добавление контакта в записную книгу.



Новая аудиозапись.



Пропущенный вызов.



Есть непросмотренное видеосообщение.



Тревожный вызов отправлен / отменён.



Автоматическое открытие двери (если функция активна).



Дома / Автоответчик / Удалённый (активен только выбранный).



Соединение с домашней сетью по Wi-Fi или второму порту LAN (активно только выбранное).



Подключение к сети домофона .
Значок не появляется, если нет подключения к сети системы.

12:35

Время.

5.3. ПЕРЕКЛЮЧЕНИЕ МЕЖДУ ПРИЛОЖЕНИЯМИ

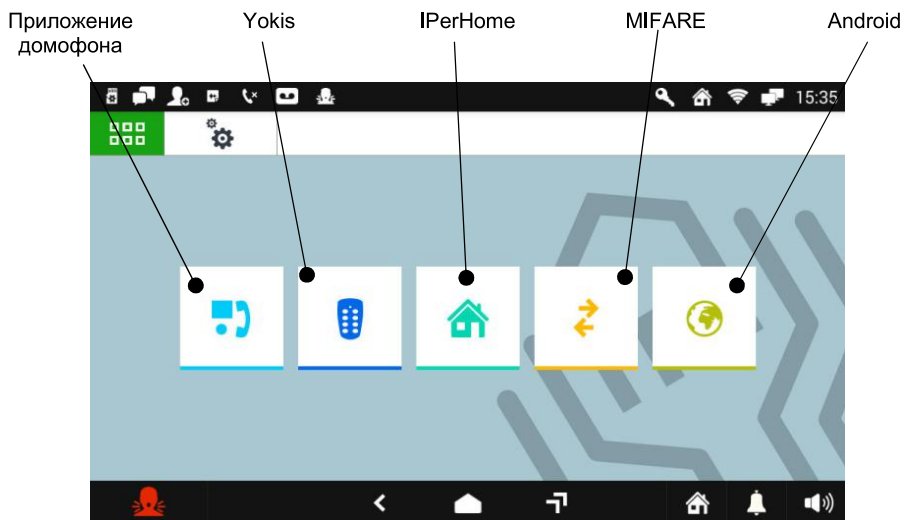

Пример страницы меню приложений

Для возврата на главный экран в любой момент нажмите на иконку



посередине нижней

панели.
ВАЖНО! Список приложений может быть расширен путём установки других версий ПО монитора. Информацию о других приложениях можно уточнить у специалистов, обслуживающих систему или у представителя производителя.

Не смотря на то, что в качестве операционной системы устройства используется Android, установка сторонних приложений ограничена производителем в целях безопасности.

5.4. КАК ВЫКЛЮЧИТЬ ДИСПЛЕЙ







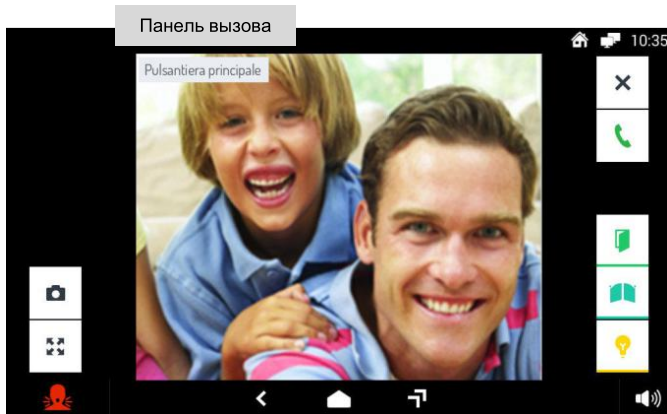



Для выключения дисплея нажмите главную клавишу (3) монитора 1717/3х или дождитесь истечения установленного времени отключения дисплея.

5.5. ОТВЕТ НА ВХОДЯЩИЙ ВЫЗОВ

Когда на монитор 1761/3х поступает вызов, включается дисплей и звучит сигнал вызова. Изображение посетителя сразу отображается на дисплее, если в апартаментах отсутствуют другие видеорустройства и монитор не переключен в удалённый режим работы (для получения дополнительной информации ознакомьтесь с полной версией руководства пользователя пользователя монитора 1761/3х на русском языке, доступной на сайте www.urmet.ru в разделе Техподдержка).



Нажатием на различные иконки вы можете:

-  Отклонить вызов.
-  Ответить на вызов и начать разговор.
-  Открыть дверь.
-  Открыть ворота (если предусмотрено в системе).
-  Сделать снимок изображения камеры.
-  Увеличить или уменьшить размер изображения (доступные форматы 4:3 и 16:9).
-  Отключить и включить микрофон монитора 1761/3x во время разговора с посетителем. Когда микрофон выключен, посетитель Вас не слышит, соответствующая иконка перечёркнута. Иконка становится доступной только после ответа на вызов.
-  Активация спецфункции, например включение лестничного освещения (если предусмотрено в системе).
-  Завершить разговор. Иконка доступна только после ответа на вызов.
-  Регулировка громкости звука динамика монитора 1761/3x во время разговора.

Полная версия руководства пользователя монитора 1761/3x на русском языке доступна на сайте www.urmet.ru в разделе Техподдержка.

6. ГАРАНТИЙНЫЕ ОБЯЗАТЕЛЬСТВА

АО Урмет Интерком гарантирует работоспособность и стабильность всех технических характеристик устройства при соблюдении требований к установке и эксплуатации в течение 12 месяцев с даты продажи. Поставщик не несет ответственность в случаях, когда выход оборудования из строя произошел по следующим причинам:

- нарушение требований по установке и эксплуатации устройства, изложенных в настоящей инструкции;
- ненадлежащая эксплуатация Покупателем и/или третьими лицами;
- внешнее механическое, тепловое или иное повреждающее воздействие;
- внешнее атмосферное воздействие и/или воздействие агрессивных сред;
- любое вмешательство со стороны Покупателя и/или третьих лиц, включая выполнение несанкционированного ремонта.

Диагностика и ремонт оборудования производится в сервисном центре по адресу АО Урмет Интерком. Доставка оборудования до сервисного центра осуществляется покупателем.

Отметки установщика: _____ Дата сдачи оборудования в эксплуатацию: «___» _____ 20__ г.

АО УРМЕТ ИНТЕРКОМ

Представитель URMET S.p.A. в России

САНКТ-ПЕТЕРБУРГ, 191123, ул. Фурштатская, 33, пом 9Н

тел.: +7 (812) 441-30-41

e-mail: spb@urmet.ru

МОСКВА, 127055, ул. Лесная, 43

тел.: +7 (499) 973-12-00

e-mail: msk@urmet.ru

Поддержка ONLINE: (812) 441-32-83 • (499) 922-88-21

www.urmet.ru